

Приборы — бесшкальные, тип монтажа — щитовой, способ крепления — стержень-гайка.

Модификации TAM133-1M-2, TAM133-1M-4, TAM133-1M-5, TAM133-1M-14, TAM133-1M-16, TAM133-1M-19, TAM133-1M-21, TAM133-1M-28, TAM133-1M-47, TAM133-1M-50, TAM133-1M-55, TAM133-1M-56, TAM133-1M-57, TAM133-1M-71, TAM133-1M-72, TAM133-1M-75, TAM133-1M-75C, TAM133-1M-91, TAM133-1M-91C, TAM133-1M-104 имеют дополнительный выключатель (контакты 3-6); TAM133-1M-16, TAM133-1M-19, TAM133-1M-21, TAM133-1M-28, TAM133-1M-50, TAM133-1M-55 — резистор подогрева корпуса прибора.

Контакты 3-6 выше перечисленных модификаций размыкаются при повороте оси в положение «Откл.».

Контакты управления 3-4 и контакты дополнитель-

ного выключателя 3-6 рассчитаны на коммутацию переменного тока силой до 6 А при напряжении до 250 В частотой 50 Гц при $\cos \phi = 0,6$.

Климатическое исполнение О4.2 по ГОСТ 15150-69. Масса прибора — не более 0,14 кг.

При заказе прибора указываются: наименование прибора, обозначение модификации, дистанционность, ширина плоских токопроводящих клемм и, при необходимости, вариант термосистемы (оговаривается дополнительно при заказе), вариант заделки конца капилляра — А или Б, обозначение технических условий.

Пример заказа прибора TAM133-1M сорок шестой модификации с дистанционностью 0,8 м, шириной клемм 6,3 мм, вариантом заделки конца капилляра — А: «Датчик-реле температуры TAM133-1M-46-0,8-6,3-A ТУ 311-0227450.110-94».

Система менеджмента качества ЗАО «ОРЛЭКС» получила одобрение Регистра Ллойда на соответствие стандартам: ISO 9001:2000; BS EN ISO 9001:2000; DIN EN ISO 9001:2000; NEN EN ISO 9001:2000. Сертификат одобрения № 922155



№ 04-051

ДАТЧИКИ-РЕЛЕ ТЕМПЕРАТУРЫ TAM133-1M

Предназначены для поддержания заданной температуры испарителя холодильной камеры бытового двухкамерного холодильника. Степень защиты корпуса — IP00.



Сертифицированы Госстандартом России, испытательными центрами ВЕАВ (Великобритания) и VDE (Германия)

ТЕХНИЧЕСКИЕ ДАННЫЕ. Основные технические данные приведены в таблице.

Обозначение модификации	Режим работы						Ширина плоских токопроводящих клемм, мм	Дистанционность, м
	ХОЛОД		ТЕПЛО		НОРМА			
	Температура, °C							
	замыкания контактов управления 3-4	размыкания контактов управления 3-4	замыкания контактов управления 3-4	размыкания контактов управления 3-4	замыкания контактов управления 3-4	размыкания контактов управления 3-4		
TAM133-1M-1								
TAM133-1M-2	3,5	-22,5	3,5	-10,0	-	-	4,8; 6,3	0,4; 0,45
TAM133-1M-3	3,5	-26,0	3,5	-11,0	-	-		0,5; 0,55; 0,6
TAM133-1M-4	5,0	-19,5	5,0	-6,5	-	-	4,8	0,65; 0,7;
TAM133-1M-5	5,0	-25,5	5,0	-10,5	-	-		0,75; 0,8;
TAM133-1M-14	4,0	-28,0	4,0	-16,0	-	-	4,8; 6,3	0,85; 0,9
TAM133-1M-15	3,5	-30,0	3,5	-17,5	3,5	-23,5	6,3	1,0; 1,1;
TAM133-1M-16	3,5	-29,7	3,5	-19,5	3,5	-24,5	4,8; 6,3*	1,2;
TAM133-1M-19	3,5	-20,5	3,5	-8,5	3,5	-14,5		1,3;
TAM133-1M-20	3,5	-27,0	3,5	-13,0	3,5	-20,0	6,3	1,4; 1,5;
TAM133-1M-21	5,0	-15,5	5,0	-3,5	5,0	-9,5	4,8; 6,3*	1,6; 1,7;
TAM133-1M-28	4,2	-27,0	4,2	-14,0	-	-		1,8; 1,9;
TAM133-1M-46	4,5	-31,0	4,5	-11,0	-	-		2,0; 2,5;
TAM133-1M-47								3,0
TAM133-1M-50	3,5	-30,0 не выше	3,5	-19,0	3,5	-23,0	4,8; 6,3	
TAM133-1M-55	8,0	-23,0	8,0	-14,0	8,0	-20,0		
TAM133-1M-56	4,0	-25,0	4,0	-13,0	-	-		
TAM133-1M-57	4,0	-24,0	4,0	-13,0	-	-		
TAM133-1M-64	3,0	-23,0	3,0	-9,0	3,0	-13,0		
TAM133-1M-70								
TAM133-1M-71	4,5	-29,0	4,5	-11,0	-	-		
TAM133-1M-72	4,0	-30,0	4,0	-18,0	-	-		
TAM133-1M-75								
TAM133-1M-75A	4,0	-26,0	4,0	-13,0	-	-		
TAM133-1M-75C	4,0	-28,0	4,0	-12,0	-	-		
TAM133-1M-91	4,0	-32,0	4,0	-16,0	-	-		
TAM133-1M-91C	4,0	-34,0	4,0	-12,0	-	-		
TAM133-1M-104	4,0	-30,0	4,0	-16,0	-	-		

* В модификациях TAM133-1M-16, TAM133-1M-19, TAM133-1M-21 ширина плоских токопроводящих клемм: 3 и 6 - 6,3 мм; 4 - 4,8 мм. Температурные характеристики даны при атмосферном давлении 101,3 кПа (760 мм рт.ст.).

ГАБАРИТНЫЕ И ПРИСОЕДИНИТЕЛЬНЫЕ РАЗМЕРЫ

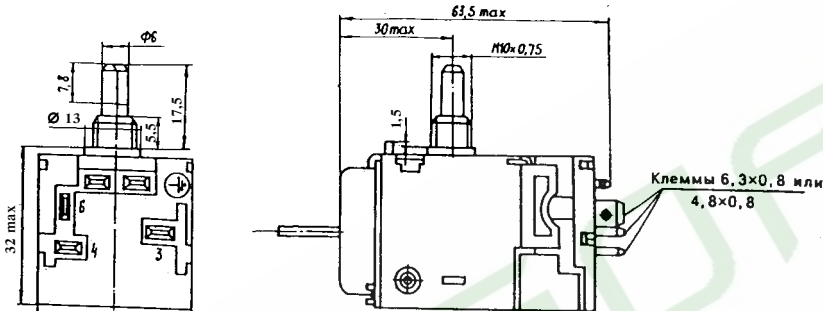

ЭЛЕКТРИЧЕСКИЕ СХЕМЫ ПРИБОРОВ

TAM133-1M-1, -3, -15, -20, -46, -64, -70, -75A

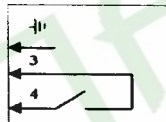

TAM133-1M-2, -4, -5, -14, -47, -56, -57, -71, -72, -75, -75C, -91, -91C, -104

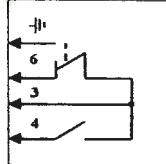

TAM133-1M-16, -19, -21, -28, -50, -55

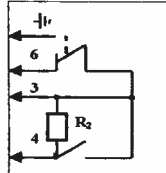

3-4 — основной переключатель, замыкается при повышении температуры
3-6 — дополнительный выключатель, размыкается в положении «Откл.»
R2 — резистор внутреннего обогрева

ЗАДЕЛКА КОНЦА КАПИЛЛЯРА

Вариант А — припоями

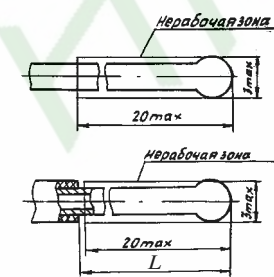

Капилляр прибора может иметь пластиковое покрытие толщиной 0,5 мм, размер части капилляра без пластикового покрытия L, мм: 20 ± 8; 140 ± 10 оговаривается при заказе.

Вариант Б — термоусадочной трубкой

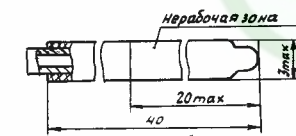

ТЕМПЕРАТУРНЫЕ ХАРАКТЕРИСТИКИ

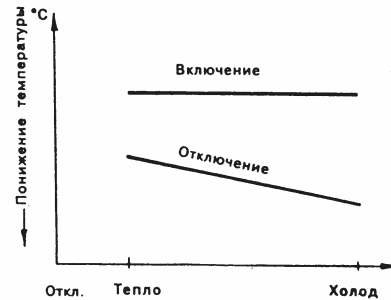

TAM133-1M-1, -2, -3, -4, -5, -14, -28, -46, -47, -56, -57, -70, -71, -72, -75, -91, -75A, -104

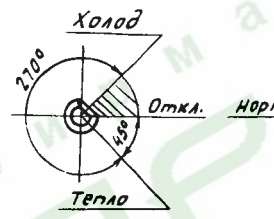

TAM133-1M-15, -16, -19, -20, -21

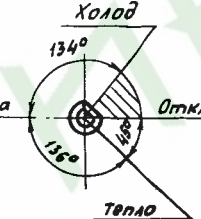

TAM133-1M-75C

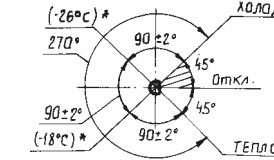

TAM133-1M-91C

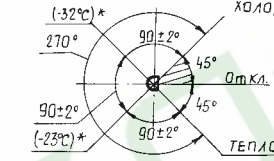

* справочные значения

TAM133-1M-50, -55, -64

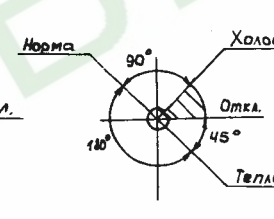

Заказ 577