



РЕЛЕ ОГРАНИЧЕНИЯ МОЩНОСТИ OM-163

РУКОВОДСТВО ПО ЭКСПЛУАТАЦИИ ПАСПОРТ

Уважаемый покупатель!

Предприятие "Новатек -Электро" благодарит Вас за приобретение нашей продукции.
Внимательно изучив Руководство по эксплуатации, Вы сможете правильно пользоваться изделием. Сохраняйте Руководство по эксплуатации на протяжении всего срока службы изделия.

ВНИМАНИЕ! ВСЕ ТРЕБОВАНИЯ РУКОВОДСТВА ПО ЭКСПЛУАТАЦИИ ОБЯЗАТЕЛЬНЫ ДЛЯ ВЫПОЛНЕНИЯ!



ПРЕДОСТЕРЕЖЕНИЕ – НА КЛЕММАХ И ВНУТРЕННИХ ЭЛЕМЕНТАХ ИЗДЕЛИЯ ПРИСУТСТВУЕТ ОПАСНОЕ ДЛЯ ЖИЗНИ НАПРЯЖЕНИЕ.

ДЛЯ ОБЕСПЕЧЕНИЯ БЕЗОПАСНОЙ ЭКСПЛУАТАЦИИ ИЗДЕЛИЯ КАТЕГОРИЧЕСКИ ЗАПРЕЩАЕТСЯ:

– ВЫПОЛНЯТЬ МОНТАЖНЫЕ РАБОТЫ И ТЕХНИЧЕСКОЕ ОБСЛУЖИВАНИЕ БЕЗ ОТКЛЮЧЕНИЯ ИЗДЕЛИЯ ОТ ПИТАЮЩЕЙ СЕТИ;

– САМОСТОЯТЕЛЬНО ОТКРЫВАТЬ И РЕМОНТИРОВАТЬ ИЗДЕЛИЕ;

– ЭКСПЛУАТИРОВАТЬ ИЗДЕЛИЕ С МЕХАНИЧЕСКИМИ ПОВРЕЖДЕНИЯМИ КОРПУСА.

НЕ ДОПУСКАЕТСЯ ПОПАДАНИЕ ВОДЫ НА КЛЕММЫ И ВНУТРЕННИЕ ЭЛЕМЕНТЫ ИЗДЕЛИЯ.

ВНИМАНИЕ! ИЗДЕЛИЕ НЕ ПРЕДНАЗНАЧЕНО ДЛЯ КОММУТАЦИИ НАГРУЗКИ ПРИ КОРОТКИХ ЗАМЫКАНИЯХ. ПОЭТОМУ ИЗДЕЛИЕ ДОЛЖНО ЭКСПЛУАТИРОВАТЬСЯ В ЭЛЕКТРИЧЕСКОЙ СЕТИ, ЗАЩИЩЕННОЙ АВТОМАТИЧЕСКИМ ВЫКЛЮЧАТЕЛЕМ С ТОКОМ ОТКЛЮЧЕНИЯ НЕ БОЛЕЕ 63 А КЛАССА В.

При эксплуатации и техническом обслуживании необходимо соблюдать требования нормативных документов:

«Правила технической эксплуатации электроустановок потребителей»,

«Правила техники безопасности при эксплуатации электроустановок потребителей»,

«Охрана труда при эксплуатации электроустановок».

Подключение, регулировка и техническое обслуживание изделия должны выполняться квалифицированными специалистами, изучившими настоящее Руководство по эксплуатации.

При соблюдении правил эксплуатации изделие безопасно для использования.

Настоящее Руководство по эксплуатации предназначено для ознакомления с устройством, требованиями по безопасности, порядком эксплуатации и обслуживания Реле ограничения мощности ОМ-163 (далее по тексту: изделие, ОМ-163).

Термины и сокращения:

- **контролируемый параметр** – параметр, выбранный Пользователем (полная мощность, активная мощность, реактивная мощность, ток нагрузки, напряжение сети), при превышении которого изделие размыкает контакты 1 – 3 (рисунок 1);
- **АПВ** – задержка автоматического повторного включения, которая отсчитывается после размыкания контактов 1 – 3 (рисунок 1);
- **дисплей** – трехразрядный семисегментный индикатор;
- **АВ** – автоматический выключатель (автомат).

1 НАЗНАЧЕНИЕ

1.1 Назначение изделия

ОМ-163 предназначен для защиты (отключения) подключенного к нему оборудования в случаях:

- превышения значения порога контролируемого параметра;
- отклонения напряжения сети от установленных значений;
- превышения температуры контактной группы (85°C).

Диапазоны измеряемых и контролируемых параметров приведены в таблице 1.

Таблица 1 – Диапазоны измеряемых и контролируемых параметров

Наименование	Контролируемый диапазон	Измеряемый диапазон
Полная мощность, кВА	1 – 14	0 – 14
Активная мощность, кВт	1 – 14	0 – 14
Реактивная мощность, кВАр	1 – 14	0 – 14
Ток нагрузки, А	1 – 63	0,5 – 63
Входное напряжение, В	160 – 280	120 – 350

ОМ-163 размыкает контакты 1 – 3, если контролируемый параметр выходит за пределы значений, установленных Пользователем.

Установку максимальной мощности, времени задержки отключения и АПВ задает Пользователь с помощью кнопок (поз. 2, 3, 4, рисунок 1).

ОМ-163 может использоваться как:

- реле ограничения потребляемой мощности;
- реле напряжения;
- цифровой мультиметр (индикация полной, активной, реактивной мощности, потребляемого тока и напряжения сети).

Питание ОМ-163 осуществляется от цепи, которая питает нагрузку.

ОМ-163 отображает значение параметров и состояние реле с помощью индикаторов.

1.2 Органы управления и габаритные размеры ОМ-163

Органы управления и габаритные размеры приведены на рисунке 1.

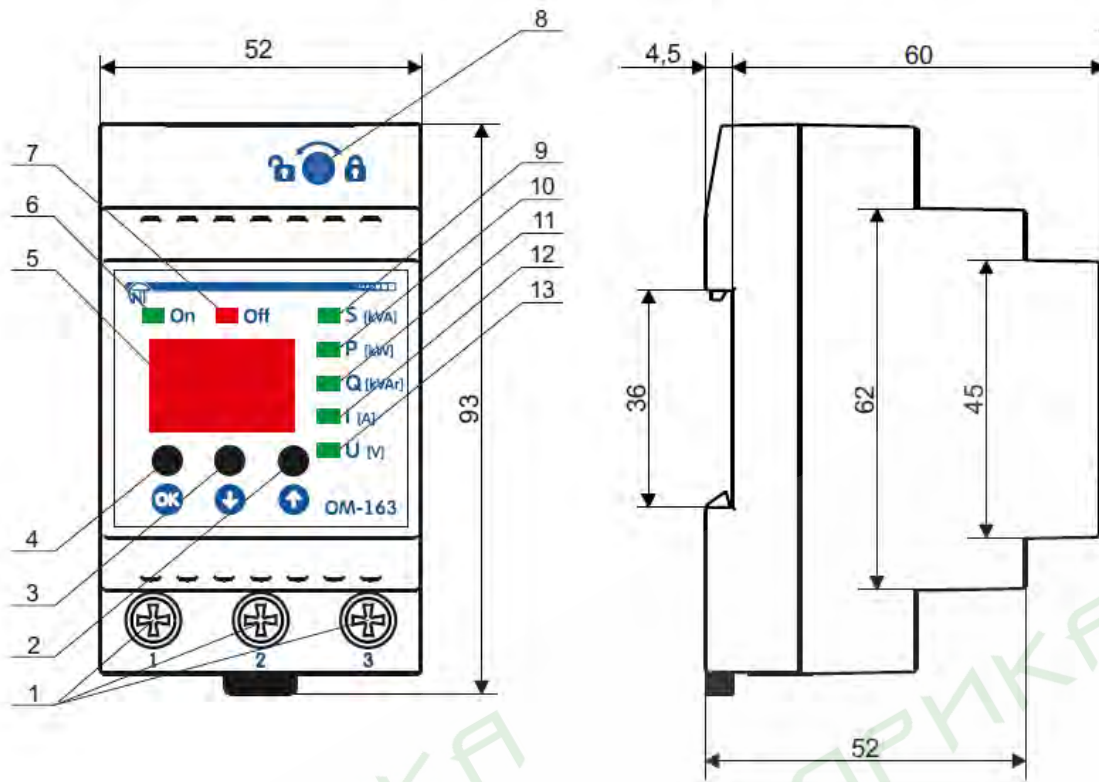

- 1 – клеммы для подключения изделия;
- 2 – кнопка \uparrow (ВВЕРХ) служит для навигации в меню;
- 3 – кнопка \downarrow (ВНИЗ) служит для навигации в меню;
- 4 – кнопка **OK** служит для входа в меню;
- 5 – семисегментный трехразрядный дисплей (далее по тексту дисплей);
- 6 – зеленый светодиод **On**: горит, когда реле нагрузки включено; не горит, когда реле нагрузки выключено; мигает при отсчете времени задержки отключения нагрузки;
- 7 – красный светодиод **Off** горит при работе изделия в состоянии «Авария»; мигает при отсчете времени задержки отключения нагрузки;
- 8 – переключатель «Защита от записи»;
- 9 – зеленый светодиод **S [kVA]** горит, когда на дисплее отображается значение полной мощности;
- 10 – зеленый светодиод **P [kW]** горит, когда на дисплее отображается значение активной мощности;
- 11 – зеленый светодиод **Q [kVar]** горит, когда на дисплее отображается значение реактивной мощности;
- 12 – зеленый светодиод **I [A]** горит, когда на дисплее отображается текущее значение тока нагрузки;
- 13 – зеленый светодиод **U [V]** горит, когда на дисплее отображается значение напряжения сети.

Рисунок 1 – Органы управления и габаритные размеры OM-163

1.3 Условия эксплуатации

Изделие предназначено для эксплуатации в следующих условиях:

- температура окружающей среды от минус 35 до +55°C;
- атмосферное давление от 84 до 106,7 кПа;
- относительная влажность воздуха (при температуре +25 °C) 30 ... 80%.

Если температура изделия после транспортирования или хранения отличается от температуры воздуха, при которой предполагается эксплуатация, то перед подключением к электрической сети выдержать изделие в условиях эксплуатации в течение двух часов (т.к. на элементах изделия возможна конденсация влаги).

ВНИМАНИЕ! Изделие не предназначено для эксплуатации в условиях:

- значительной вибрации и ударов;
- высокой влажности;
- агрессивной среды с содержанием в воздухе кислот, щелочей и т. п., а также сильных загрязнений (жир, масло, пыль и пр.).

2 ТЕХНИЧЕСКИЕ ХАРАКТЕРИСТИКИ

Основные технические характеристики изделия указаны в таблице 2.

Характеристики выходных контактов реле нагрузки указаны в таблице 3.

Таблица 2 – Основные технические характеристики

Наименование	Значение
Номинальное переменное однофазное напряжение питания, В	220/230
Частота сети, Гц	47 – 65
Номинальное напряжение изоляции, В	450
Номинальное импульсное выдерживаемое напряжение, кВ	2,5
Точность измерения полной мощности, %, не хуже	5
Точность измерения активной мощности, %, не хуже	5
Точность измерения реактивной мощности, %, не хуже	5
Точность измерения тока, %, не хуже	2,5
Точность измерения напряжения в диапазоне 120 – 350 В, %, не хуже	2
Задержка включения, мин	1 – 600
Задержка отключения, с	1 – 300
Задержка включения по напряжению, с	1 – 900
Время готовности, с, не более	0,8
Максимальный коммутируемый ток при активной нагрузке, А	63
Потребляемая мощность при неподключенной нагрузке, Вт, не более	3
Максимальное напряжение, при котором сохраняется работоспособность (действующее значение), В	450
Минимальное напряжение, при котором сохраняется работоспособность (действующее значение), В	130
Фиксированная задержка отключения по U_{max} , с	1
Фиксированная задержка отключения по U_{min} , с	12
Фиксированное время срабатывания при повышении напряжения более 420 В и длительности импульса более 1,5 мс, с, не более	0,05
Фиксированное время срабатывания при снижении напряжения более 60 В от уставки по U_{min} или при снижении напряжения ниже 145 В, с	0,12
Фиксированное время срабатывания при повышении напряжения более 30 В от уставки по U_{max} или при повышении напряжения выше 285 В, с	0,12
Точность определения порога срабатывания по напряжению, В	3
Гистерезис по напряжению, В	5
Номинальный режим работы	Продолжительный
Степень защиты изделия	IP10
Класс защиты от поражения электрическим током	II
Климатическое исполнение	УХЛ3.1
Допустимая степень загрязнения	II
Категория перенапряжения	II
Сечение проводов для подключения к клеммам, мм ²	0,5 – 16,0
Момент затяжки винтов клемм, Н*м	2±0,2
Масса, не более, кг	0,2
Габаритные размеры, НхВхL, мм	93х52х64,5
Монтаж на стандартную DIN-рейку 35 мм	
Изделие сохраняет свою работоспособность при любом положении в пространстве.	
Материал корпуса – самозатухающий пластик	

<i>При напряжении сети ниже 120 В и выше 350 В значение напряжения, измеренное изделием, не является корректным.</i>	

Таблица 3 – Характеристики выходных контактов реле

Наименование	Значение
Максимальный ток при напряжении ~220 В ($\cos \varphi = 1$), А	63
Максимальная мощность при замкнутых контактах, кВА	14
Максимальная коммутируемая мощность ($\cos \varphi = 0,4$), кВА	1,4
Максимально допустимое переменное напряжение, В	250
Срок службы:	
– механический, раз, не менее	500 тыс.
– электрический, раз, не менее	10 тыс.

3 ИСПОЛЬЗОВАНИЕ ПО НАЗНАЧЕНИЮ

3.1 Подготовка к использованию

3.1.1 Подготовка к подключению:

- распаковать изделие (рекомендуем сохранить заводскую упаковку на весь гарантийный срок эксплуатации изделия);
- проверить изделие на отсутствие повреждений после транспортировки, в случае обнаружения таковых обратиться к поставщику или производителю;
- внимательно изучить Руководство по эксплуатации;
- если у Вас возникли вопросы по монтажу изделия, пожалуйста, обратитесь к производителю по телефону, указанному в конце Руководства по эксплуатации.

3.1.2 Подключение изделия

ВНИМАНИЕ! ВСЕ ПОДКЛЮЧЕНИЯ ДОЛЖНЫ ВЫПОЛНЯТЬСЯ ПРИ ОБЕСТОЧЕННОМ ИЗДЕЛИИ.

Ошибка при выполнении монтажных работ может вывести из строя изделие и подключенные к нему приборы.

Для обеспечения надежности электрических соединений следует использовать гибкие (многопроволочные) провода с изоляцией на напряжение не менее 450 В. Сечение провода для подключения защищаемого оборудования зависит от тока (мощности) нагрузки, и должно быть: для тока 40 А (9 кВт) – не менее 6 мм²; для тока 63 А (14 кВт) – не менее 10 мм². Концы проводов необходимо зачистить от изоляции на 5±0,5 мм и обжать втулочными наконечниками. Крепление проводов должно исключать механические повреждения, скручивание и стирание изоляции проводов.

При необходимости допускается использовать для подключения питания изделия (клемма 2 рисунок 1) провод сечением 0,5 – 1 мм².

НЕ ДОПУСКАЕТСЯ ОСТАВЛЯТЬ ОГОЛЕННЫЕ УЧАСТКИ ПРОВОДА, ВЫСТУПАЮЩИЕ ЗА ПРЕДЕЛЫ КЛЕММНИКА.

Для надежного контакта необходимо производить затяжку винтов клеммника с усилием, указанным в таблице 2.

При уменьшении момента затяжки – место соединения нагревается, может оплавиться клеммник и загореться провод. При увеличении момента затяжки – возможен срыв резьбы винтов клеммника или пережимание подсоединенного провода.

3.1.2.1 Отключить напряжение питания автоматическим выключателем (АВ).

3.1.2.2 Подключить изделие согласно схеме, указанной на рисунке 2.

3.1.2.3 Проверить правильность подключения согласно схеме, указанной на рисунке 2.



Рисунок 2 – Схема подключения изделия

3.1.2.4 Включить АВ для подачи питания на ОМ-163.

После подключения изделия к сети на дисплее кратковременно отобразится надпись "5LР" (светодиод **On** не горит, светодиод **Off** горит), затем отобразится обратный отсчет времени задержки АПВ по напряжению.



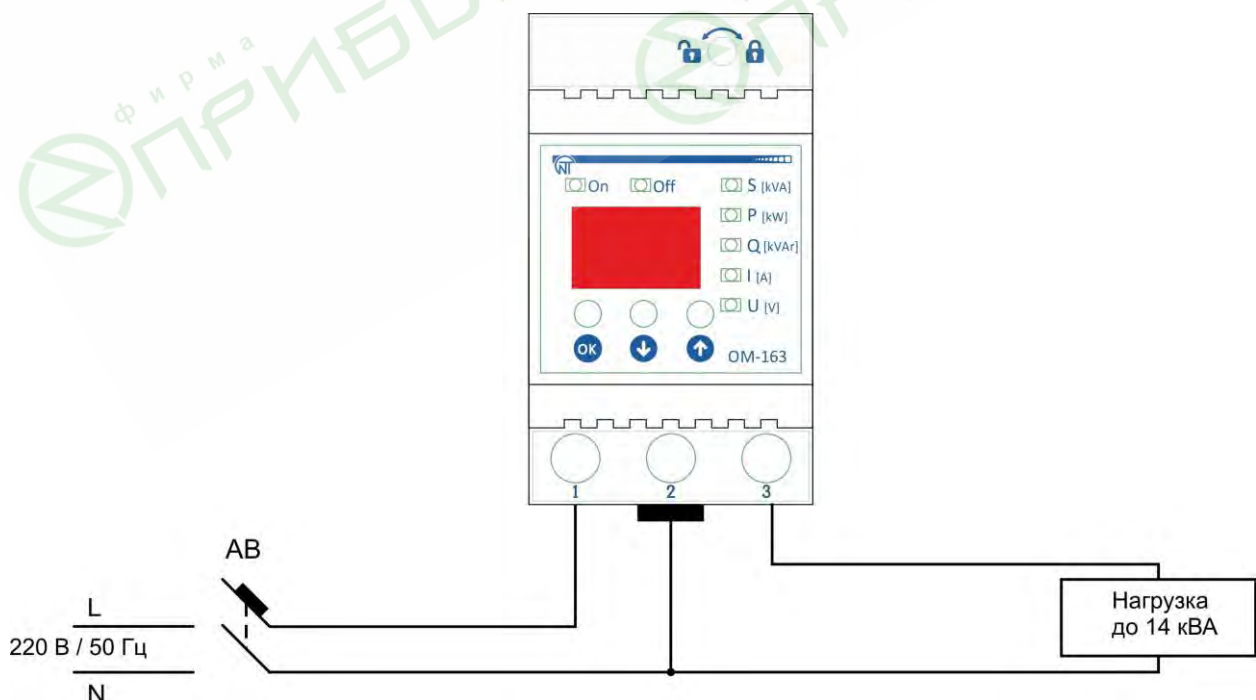



После окончания времени задержки АПВ по напряжению, если значение напряжения сети находится в пределах, заданных Пользователем, изделие замкнет контакты 1 – 3 (рисунок 1), загорится светодиод **On**, светодиод **Off** погаснет.

На дисплее отобразится измеряемый параметр, который был выбран в настройках (параметр «d 5» таблица 4), и загорится соответствующий светодиод (поз. 9 – 13 рисунок 1).

Если параметр «Защита по напряжению» (параметр «UP», таблица 4) отключен и значение напряжения сети находится в пределах 160 В – 280 В, то после окончания времени задержки АПВ по напряжению изделие замкнет контакты 1 – 3, загорится светодиод On, светодиод Off погаснет.











3.1.2.5 Если заводские установки (таблица 4) не удовлетворяют требованиям Пользователя, их можно изменить, следуя пункту 3.1.3.

3.1.3 Перед изменением параметров необходимо:



- установить переключатель «Защита от записи» (поз.8 рисунок 1) в положение «» (после завершения настроек установить переключатель «Защита от записи» в положение «»);
- нажать и удерживать кнопку  в течение 3 секунд для входа в основное меню;
- отпустить кнопку , на дисплее отобразится поле ввода пароля (надпись «000») с мигающим старшим разрядом;
- кнопками  или  установить значение старшего разряда пароля и кратковременно нажать кнопку  для перехода к следующему разряду. Аналогично ввести средний и младший разряды пароля. В случае верного ввода пароля на дисплее отобразится первый пункт меню (параметр «PrC», таблица 4), если пароль был введен не правильно, то изделие перейдет в состояние «Нормальной работы».

По умолчанию установленный пароль «123».

Для изменения какого-либо из параметров необходимо:

- кнопками  или  перейти к нужному параметру и выбрать его кратковременно нажав на кнопку . Изделие войдет в состояние «Настройка параметров» (пункты меню описаны в таблице 4);
- кнопками  или  изменить значение выбранного параметра. При редактировании параметра кратковременное нажатие кнопок:  – значение параметра увеличится на единицу,  – значение параметра уменьшится на единицу. Во время изменения численных параметров, при длительном удержании кнопок  или  значения будут изменяться через каждые 0,5 сек:
 - в диапазоне от 1 до 60 – с шагом единица;
 - в диапазоне от 60 до 100 – с шагом пять;
 - в диапазоне от 100 и более – с шагом двадцать.
- для сохранения значения параметра кратковременно нажать кнопку , при этом изделие выйдет в основное меню;
- для перехода из основного меню в состояние «Нормальная работа» нажать и удерживать кнопку  в течение 3 секунд.

Чтобы изменить пароль необходимо:

- перейти в пункт меню «PFS»;
- кнопками  и  установить необходимое значение старшего разряда пароля и кратковременно нажать кнопку . Аналогично установить средний и младший разряды пароля. После ввода значения в младший разряд пароля, изделие сохранит пароль и выйдет в основное меню.

Если не была нажата ни одна из кнопок в течение 30 секунд, изделие перейдет в состояние

«Нормальная работа» автоматически, но при последующем входе в меню, изделие перейдет на тот параметр, который был активен до выхода.

Примечания:

- если значение пароля равно «000», при входе в меню пароль запрашиваться не будет;
- если переключатель «Защита от записи» установлен в положение «», изменение параметров невозможно, доступно только чтение. Исключения составляют параметры «d i5» и «d id», которые доступны для изменения при любом положении переключателя «Защита от записи».



3.1.4 Для сброса параметров на заводские установки необходимо установить переключатель «Защита от записи» в положение «», отключить изделие от сети и, удерживая кнопку , включить изделие (пароль будет установлен равным значению «123»).

Таблица 4 – Настройки OM-163

Пункты меню и их обозначения на дисплее		Настраиваемый параметр и диапазон значений	Установки по умолчанию
P_{rL}	Контролируемый параметр	<ul style="list-style-type: none"> – «5» – полная мощность; – «P» – активная мощность; – «Q» – реактивная мощность; – «I» – ток нагрузки. 	5
P_{ou}	Мощность	Значения от 1 до 14 кВт (кВА, кВАр).	1
I_{Ur}	Ток	Значения от 1 до 63 А.	5
doF	Время задержки отключения нагрузки	Значения от 1 до 300 с.	1
don	Время задержки АПВ	Значения от 1 до 580 мин. Если значение больше 580 мин – АПВ запрещается «oFF»	1
UP_r	Защита по напряжению	<ul style="list-style-type: none"> – «on» – защита включена; – «oFF» – защита выключена. 	on
UrL	Минимальный порог напряжения	Значения от 160 до 220 В.	195
UrH	Максимальный порог напряжения	Значения от 230 до 280 В.	245
Udo	Время задержки АПВ по напряжению	Значения от 1 до 900 с.	15
$d i5$	Отображаемый параметр по умолчанию	<ul style="list-style-type: none"> – «d5» – полная мощность; – «dP» – активная мощность; – «dQ» – реактивная мощность; – «dI» – потребляемый ток; – «dU» – напряжение сети. 	d5
$d id$	Режим индикации параметра	<ul style="list-style-type: none"> – «I no» – значение параметра выводится непрерывно; – «d io» – значение параметра выводится в течение 15 секунд (затем отобразится параметр по умолчанию); – «I UC» – непрерывный циклический вывод значений параметров. 	I no
$PA5$	Установка пароля	Допустимые значения от 000 до 999	123

3.2 Использование изделия

3.2.1 Состояния работы

Изделие может находиться в одном из следующих состояний:

- «Нормальная работа»;
- «Настройка параметров»;
- «Авария».

В состоянии «**Нормальная работа**» изделие находится, если:

- контролируемый параметр не превышает значение, установленное Пользователем;
- завершен отсчет времени АПВ.

В состоянии «**Настройка параметров**» производится изменение значений параметров (таблица 4).

В состоянии «**Авария**»: в момент аварии изделие размыкает контакты 1 – 3 (светодиод **On** гаснет, светодиод **Off** горит непрерывно).

3.2.2 Работа изделия

3.2.2.1 Контроль мощности

При превышении значения контролируемого параметра (пункт меню «**P-L**» таблица 4) начинается отсчет времени задержки отключения (параметр «**doF**» таблица 4). При этом поочередно мигают светодиоды **Off** (поз.7 рисунок 1) и **On** (поз.6 рисунок 1).

После завершения отсчета времени задержки отключения (если до этого момента контролируемый параметр не принял допустимое значение):

- контакты 1 – 3 размыкаются;
- светодиод **On** гаснет;
- светодиод **Off** гаснет;
- на дисплее отображается время АПВ в минутах и моргает один из светодиодов (поз. 9-13, рисунок 1), соответствующий параметру, по превышению которого сработала защита.

Если отсчет времени АПВ по мощности или току запрещен (параметр «**dOn**», значение «**oFF**», таблица 4), изделие нагрузку не включит, на дисплее будет отображена надпись «**oFF**». Чтобы включить нагрузку, необходимо отключить питание OM-163 и повторно его включить, либо установить время АПВ (параметр «**dOn**» таблица 4) 580 мин или меньше.

3.2.2.2 Контроль напряжения

Если напряжение сети вышло за установленные Пользователем пороги (параметр «**U-L**» или «**U-H**», таблица 4), начинается отсчет времени задержки отключения нагрузки (фиксированная задержка отключения, таблица 2). При этом поочередно мигают светодиоды **Off** (поз.7 рисунок 1) и **On** (поз.6 рисунок 1). После завершения отсчета времени задержки отключения (если до этого момента напряжение не приняло допустимое значение):

- контакты 1 – 3 размыкаются;
- светодиод **On** гаснет;
- на дисплее отображается поочередно время АПВ по напряжению в секундах и текущее значение напряжения сети, светодиод **Off** горит непрерывно (поз.7 рисунок 1). При этом во время отображения времени АПВ по напряжению горит точка в младшем разряде дисплея и индикатор (поз. 13, рисунок 1) не горит, а при отображении значения напряжения, индикатор (поз. 13, рисунок 1) загорается.

После завершения отсчета времени АПВ по напряжению контакты 1 – 3 замкнутся, если напряжения сети примет допустимое значение (загорится светодиод **On**, светодиод **Off** погаснет).

Если защита по напряжению сработала по верхнему порогу напряжения, то контакты 1 – 3 замкнутся, когда напряжение снизится до значения **U-H** минус значение гистерезиса. Если защита по напряжению сработала по нижнему порогу напряжения, то контакты реле нагрузки замкнутся, когда напряжение повысится до значения **U-L** плюс значение гистерезиса. Изделие перейдет в состояние «**Нормальная работа**».

Если защита по напряжению (параметр **UPr**, таблица 4) отключена, при снижении напряжения ниже 120 В изделие разомкнет контакты 1 – 3, загорится светодиод **Off**, светодиод **On** погаснет, и начнется отсчет задержки АПВ по напряжению. После окончания отсчета времени задержки АПВ по напряжению изделие замкнет контакты 1 – 3, если напряжение сети примет значение выше 165 В. При превышении напряжения сети выше 280 В изделие разомкнет контакты 1 – 3, загорится светодиод **Off**, светодиод **On** погаснет, и начнется отсчет времени задержки АПВ по напряжению. После окончания отсчета изделие замкнет контакты 1 – 3, если напряжение сети примет значение ниже 275 В.

При отключении напряжения питания изделие размыкает контакты 1 – 3.

Примечание:

*При срабатывании защиты по перегреву контактной группы (температура выше 85 °C) контакты 1 – 3 разомкнутся и дальнейшая работа изделия блокируется. На дисплее отобразится надпись «**ErP**», загорится светодиод «**Off**», все остальные светодиоды погаснут. Для возобновления работы изделия необходимо отключить изделие от сети, затем повторно его включить.*

4 ТЕХНИЧЕСКОЕ ОБСЛУЖИВАНИЕ

4.1 Меры безопасности



НА ВНУТРЕННИХ ЭЛЕМЕНТАХ ИЗДЕЛИЯ ПРИСУТСТВУЕТ ОПАСНОЕ ДЛЯ ЖИЗНИ НАПРЯЖЕНИЕ.

ПРИ ТЕХНИЧЕСКОМ ОБСЛУЖИВАНИИ НЕОБХОДИМО ОТКЛЮЧИТЬ ИЗДЕЛИЕ И ПОДКЛЮЧЕННЫЕ К НЕМУ УСТРОЙСТВА ОТ ПИТАЮЩЕЙ СЕТИ.

4.2 Рекомендуемая периодичность технического обслуживания – каждые шесть месяцев.

4.3 Порядок технического обслуживания:

- 1) визуально проверить отсутствие нагара на вилке изделия, в случае обнаружения удалить нагар;
- 2) визуально проверить целостность корпуса, в случае обнаружения трещин и сколов изделие снять с эксплуатации и отправить на ремонт;
- 3) при необходимости протереть ветошью корпус изделия.

Для чистки не используйте абразивные материалы и растворители.

5 СРОК СЛУЖБЫ И ГАРАНТИЯ ИЗГОТОВИТЕЛЯ

5.1 Срок службы изделия 10 лет. По истечении срока службы обратитесь к производителю.

5.2 Срок хранения – 3 года.

5.3 Гарантийный срок эксплуатации изделия составляет 5 лет со дня продажи.

В течение гарантийного срока эксплуатации (в случае отказа изделия) производитель выполняет бесплатно ремонт изделия.

ВНИМАНИЕ! ЕСЛИ ИЗДЕЛИЕ ЭКСПЛУАТИРОВАЛОСЬ С НАРУШЕНИЕМ ТРЕБОВАНИЙ ДАННОГО РУКОВОДСТВА ПО ЭКСПЛУАТАЦИИ, ПРОИЗВОДИТЕЛЬ ИМЕЕТ ПРАВО ОТКАЗАТЬ В ГАРАНТИЙНОМ ОБСЛУЖИВАНИИ.

5.4 Гарантийное обслуживание производится по месту приобретения или производителем изделия.

5.5 Послегарантийное обслуживание изделия выполняется производителем по действующим тарифам.

5.6 Перед отправкой на ремонт, изделие должно быть упаковано в заводскую или другую упаковку, исключаящую механические повреждения.

Убедительная просьба: при возврате изделия или передаче его на гарантийное (послегарантийное) обслуживание, в поле сведений о рекламациях подробно указывать причину возврата.

6 ТРАНСПОРТИРОВАНИЕ И ХРАНЕНИЕ

Изделие в упаковке производителя допускается транспортировать и хранить при температуре от минус 45 до +60 °С и относительной влажности не более 80%.

7 СВИДЕТЕЛЬСТВО О ПРИЕМКЕ

ОМ-163 изготовлен и принят в соответствии с требованиями действующей технической документации и признан годным к эксплуатации.